

FICHA TÉCNICA PANEL DE CERRAMIENTO

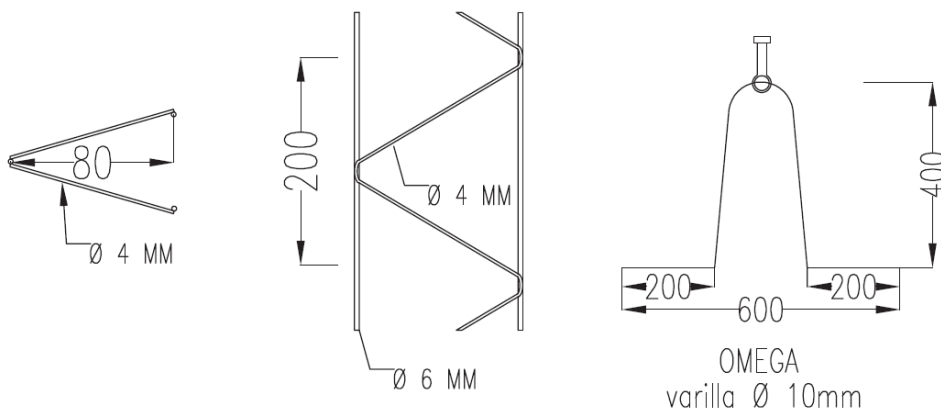
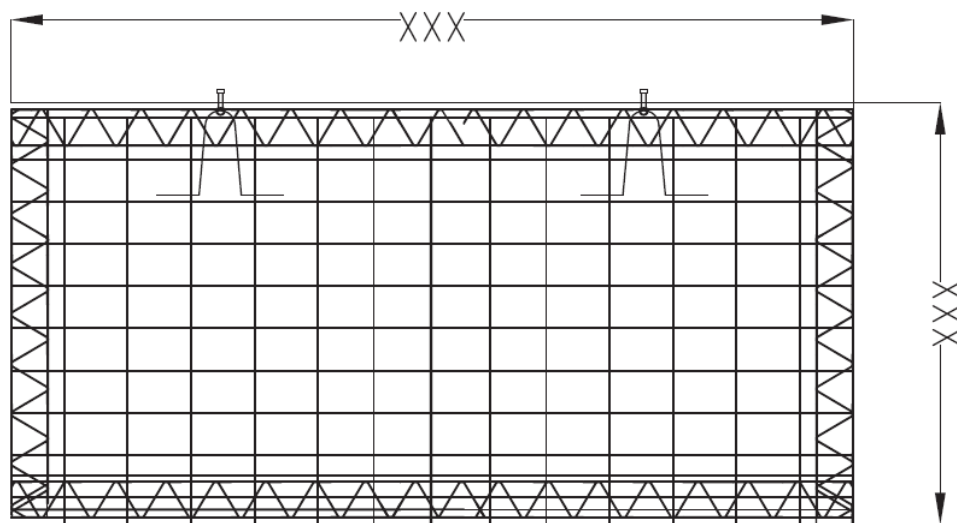

Estos datos técnicos son para paneles de espesor 12 cm; otros espesores consultar

CARACTERÍSTICAS TÉCNICAS	
Espesor	12 Cm
Peso	300 Kg/m²
Resistencia al Fuego	EI-120
Aislamiento Acústico	R_A = 51,91 dBA
Aislamiento Térmico	K = 4,10 W/m²°C
Hormigón	HA-30
Acero	B500T