

FICHA TÉCNICA PANEL DE CERRAMIENTO

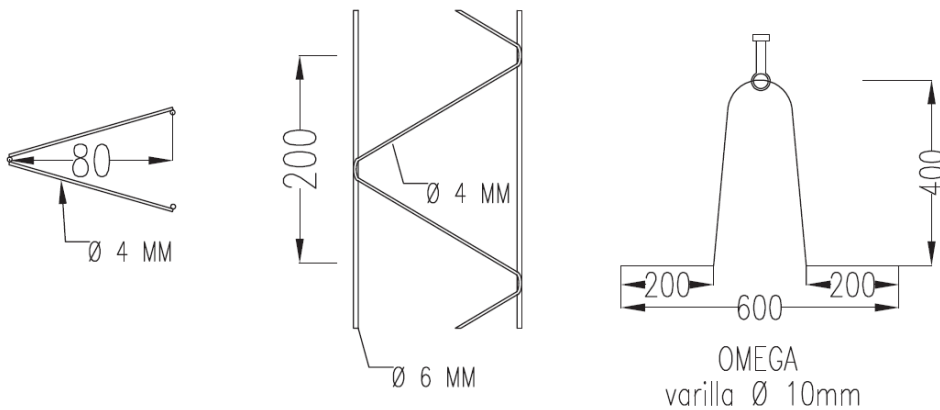
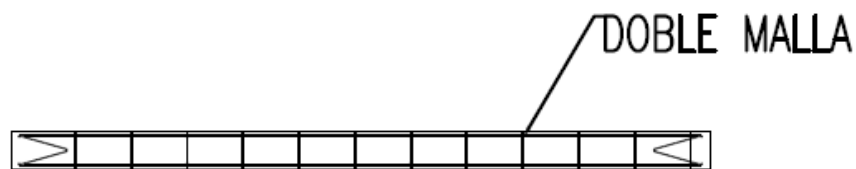
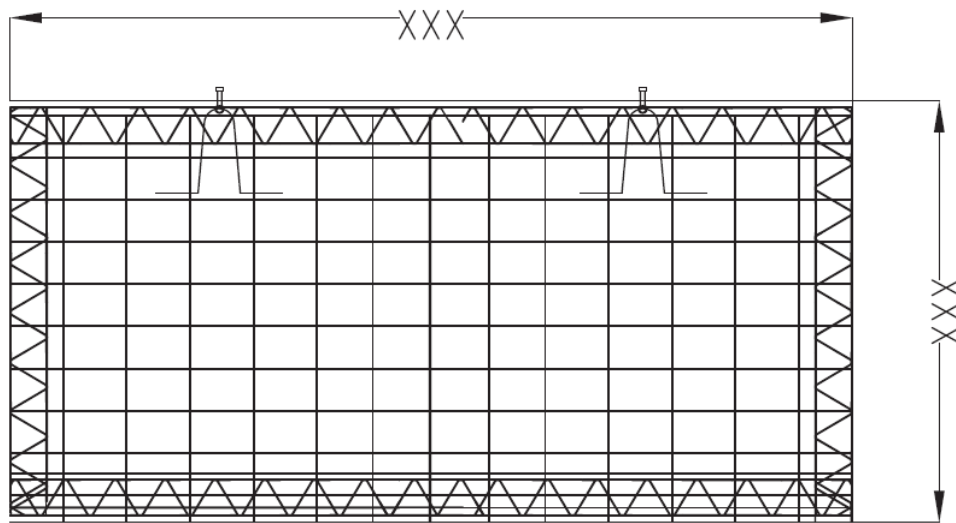

Estos datos técnicos son para paneles de espesor 16 cm; otros espesores consultar

CARACTERÍSTICAS TÉCNICAS	
Espesor	16 Cm
Peso	400 Kg/m²
Resistencia al Fuego	EI-180
Aislamiento Acústico	R_A = 57,47 dBA
Aislamiento Térmico	K = 3,73 W/m²°C
Hormigón	HA-30
Acero	B500T